

SOMAI®



81219

ELECTRIC VIBRATORS FOR INDUSTRY

تمایندة انحصاری SOMAI ایتالیا در ایران
تلفن: ۷۷۴۵۹۲۵۴ - ۷۷۱۳۰۶۸۴

پرشین مسسا Persian Mesa
Engineering, Procurement & Construction Co.(P.J.S)
طراحی، تأمین و اجرا (سهامی عامی)

Exclusive Representative of SOMAI in IRAN
www.persianmesa.com info@persianmesa.com

I vibratori della serie VEP - INDUSTRIA sono adatti per uso "continuo" nelle più diverse applicazioni e per molteplici ambienti.

Interamente progettati, costruiti e collaudati nello stabilimento della SOMAI di Cisliano, sono il prodotto di trentennale esperienza, di macchine tecnologicamente all'avanguardia e di moderne attrezzature.

Le caratteristiche salienti di questi motovibratori sono:

- Certificazione Europea CE.
- Alto rapporto Potenza / Forza Centrifuga.
- Isolamento classe F.
- Cuscinetti calcolati per un funzionamento di norma superiore alle 10.000 ore.

CONDIZIONI AMBIENTALI DI FUNZIONAMENTO:

I vibratori nella costruzione standard sono adatti a funzionare in ambienti con grado di umidità (98%), temperatura compresa tra -15°C +40°C, altitudine +1000 m slm. A richiesta si possono fornire vibratori in grado di funzionare con grado di umidità al 100%, temperature fino a 55°C e/o più di 1.000 m slm.

CARATTERISTICHE TECNICHE:

Alimentazione:

- Multitensione 220-240 / 380 3 415 Volt a 50 Hz.
- A richiesta da 24 a 500 Volt 50 o 60 Hz.
- Tramite convertitore a frequenza e tensione variabile.
- Fino alla potenza di 500 Kg. di FC a 3000 RPM si possono fornire in versione da 115 a 240 Volt 50 o 60 Hz.

Servizio:

- Continuo S1 al 100% della forza centrifuga sviluppata con capacità di sovraccarico per 2 minuti del 20%.
- Grande capacità di spunto con tempi di avviamento brevi.
- Numero di avviamenti orari fino a 10 uniformemente distribuiti oppure 6 consecutivi a freddo e a caldo.
- Per usi diversi da S1 (intermittente, discontinuo ecc...) fare specifica richiesta al momento di offerta o d'acquisto.

Grado di protezione meccanico IPW 65 secondo IEC 34.5

- con protezione totale contro i contatti di parti in tensione, particolarmente adatti all'installazione all'aperto.

Classe di isolamento:

Materiali della classe F sovratemperatura della classe B (80K) - tropicalizzazione standard.

Fissaggio:

Su 4 - 6 - 8 piedini, in tutte le posizioni.

Lubrificazione:

cuscinetti lubrificati con grasso speciale a lunga durata.

CARATTERISTICHE COSTRUTTIVE:

Parte elettrica:

Statore assiemato con lamierino magnetico isolato a bassa cifra di perdita, avvolgimento statore con filo di rame con doppio smalto di classe H impregnati con resine epossidiche, scatola morsetti con 6 uscite con cavi di collegamento tra avvolgimento e basette fissate con resina. Il corpo statore estremamente compatto da garanzia di lunga vita e la qualità dei materiali impiegati assicurano un alto rendimento.

Parte meccanica:

Il corpo centrale del motovibratore è realizzato in alluminio, in ghisa o in ghisa sferoidale a seconda dei modelli. Viene lavorato su macchine a controllo numerico, di alta precisione.

Albero motore in acciaio ad alta resistenza trattato e rettificato.

Cuscinetti a rulli, a sfere per i modelli più piccoli, particolarmente dimensionati per sopportare forti carichi ed elevate velocità.

Masse eccentriche in due pezzi o realizzate con lamierini componibili, per facilitare un'ampia regolazione della forza centrifuga.

VARIE

A richiesta si può fornire i vibratori con trattamento particolarmente adatto per ambienti corrosivi e salini. Tutti i motovibratori vengono collaudati dopo il montaggio, con controllo delle caratteristiche elettriche e meccaniche.

Verniciatura:

con una mano di antiruggine e ripresa finale con due mani di vernice colore giallo.

The vibrators of the VEP-INDUSTRY series are suitable for the "continuous" use in a wide range of different applications and for numerous environments.

They have been projected, constructed and thoroughly tested in the SOMAI works at Cislano and are the fruit of 30 years of experience in the development of technologically leading machines and modern tools.

The most important features of these motor vibrators are:

- CE European Certification.
- A high ratio between power and centrifugal force.
- Insulation class F.
- Bearings with a life of more than 10.000 hours at normal operating conditions

ENVIRONMENTAL OPERATING CONDITIONS

The vibrators with the standard construction operate in environments with a high degree of humidity (98%) at a temperature between -15°C and $+40^{\circ}\text{C}$, altitude +1.000 m above sea-level.

On request we can supply vibrators, which operate with a humidity of 100%, at temperatures up to 55°C and altitudes of more than 1000 m above sea-level.

TECHNICAL DATA:

Feeding:

- Multitension 220-240 / 380 3 415 Volt at 50 Hz.
- On request from 24 to 500 Volt, 50 or 60 Hz.
- By means of a frequency and variable tension converter.
- Up to a power of 500 kg FC and 3000 RPM the vibrators can be supplied in the version from 115 to 240 V and 50 or 60 Hz.

Duty:

- Continuous S1 at 100% of centrifugal force, generated with 20% of overload capacity for 2 minutes.
- High start capacity with short starting times and up to 10 starts equally distributed over one hour, 6 consecutive cold starts or 3 warm starts.
- For different uses from S1 (intermittent, discontinuous, etc...) you have to make specific request at the time of offer.

Degree of mechanical protection IPW 65 according to IEC 34.5

- With a total protection against the contacts of the live parts, suitable for outdoor installation.

Insulation Class:

Materials of class F, temperature rise according to class B (80 K) - standard tropicalisation.

Fixing:

On 4 - 6 - 8 foot, in all the positions.

Lubrication:

Bearings with special long-endurance grease.

CONSTRUCTION CHARACTERISTICS:

Electric Part:

Stator assembled with magnetic lamination and insulated at a low loss factor, stator winding with double enameled copper wire in class H, impregnated with epoxy resins, terminal box with 6 exits and cable connections between winding and boards fixed with resin. The stator body is very compact and reaches a long life and high performances due to the employed high-quality materials.

Mechanic Part:

The central body of the motor vibrator can be of aluminium, cast iron or spheric cast iron according to the different models.

It is produced on high-precision machines with alphanumerical control.

The motor shaft is of steel and has been treated to achieve a high resistance.

The small models mount ball bearings.

Particular dimensions assure resistance against high loads and high speeds.

Eccentric masses constructed of two pieces or of modular laminations provide for an ample regulation of the centrifugal force.

MISCELLANEOUS

On request the vibrators can be supplied with a particular treatment, which protects them against corrosive and saline agents.

All the motor vibrators are tested during assembly and this includes checks of the electrical and mechanical features.

Paint Job:

With one coat of anti-rust paint and two coats of yellow varnish.

MOTOVIBRATORI ELETTRICI TRIFASE MULTITENSIONE THREE-PHASE MULTITENSION ELECTRIC MOTOR VIBRATORS



3000 giri/1' - 50 Hz - 220-240/380-415 v.
3000 RPM - 50 Hz - 220-240/380-415 v.

Servizio continuo S1 - Continuous duty S1

Tipo Type	F.C. C.F. KN	Pe Kgmm	Potenza Power W	Corrente Current		Misure di ingombro Dimension										* Rumore Noise dB(A)	Peso Weight Kg
				In A	Ia/In	A	B	C	D	E	F	G	H	I			
VEP3 400100	0,98	9,97	180	0,33	3,5	143	211	75	105	128	45	9X4	124	63	64	4,9	
VEP3 400200	1,95	19,7	180	0,33	3,5	143	231	75	105	128	45	9X4	124	63	65	5,5	
VEP3 400300	2,8	28	220	0,44	3,8	158	258	90	125	147	50	13X4	146	75	65	9,3	
VEP3 400500	5,6	57	350	0,58	5,0	180	284	105	140	167	58	13X4	173	88	71	14	
VEP3 400800	7,8	78,6	710	1,15	5,0	208	314	120	170	206	100	17X4	197	100	74	25	
VEP3 4001000	10,3	104,8	710	1,15	5,0	208	314	120	170	206	100	17X4	197	100	76	27	
VEP3 4001500	15,8	158,2	1300	2,1	5,5	231	354	140	190	228	110	17X4	217	110	76	36	
VEP3 4001800	18,1	183,4	1800	2,85	5,8	231	354	140	190	228	110	17X4	217	110	76	39	
VEP3 4002000	20,8	210,9	2100	3,42	6,0	231	413	140	190	228	110	17X4	217	110	77	48	
VEP3 4002300	23,4	237,9	2100	3,42	6,0	231	413	140	190	228	110	17X4	217	110	77	49	
VEP3 4003200	30,6	309,7	4000	6,3	6,4	305	488	155	255	336	155	25X4	305	155	80	82	
VEP3 4004000	38,2	387	4000	6,3	6,4	305	488	155	255	336	155	25X4	305	155	82	87	
VEP3 4005000	48,4	491	5000	7,7	6,5	305	488	155	255	336	155	25X4	305	155	82	96	
VEP3 4007000	72,0	730	8000	12,7	8,0	385	575	200	320	390	202	28X4	401	202	82	186	
VEP3 4009000	88	892	10000	15,2	8,8	385	575	200	320	390	202	28X4	401	202	84	198	

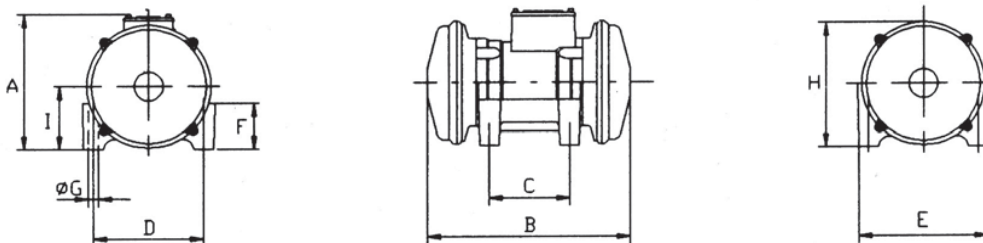

A richiesta vibratori con tensioni e frequenze diverse dallo standard e vibratori con semicalotte
On request vibrators with voltages and frequencies different from standard and vibrators with semi cover

MOTOVIBRATORI ELETTRICI TRIFASE MULTITENSIONE
THREE-PHASE MULTITENSION ELECTRIC MOTOR VIBRATORS



1500 giri/1' - 50 Hz - 220-240/380-415 v.
1500 RPM - 50 Hz - 220-240/380-415 v.

Servizio continuo S1 - Continuous duty S1

Tipo Type	F.C. C.F. KN	Pe Kgmm	Potenza Power W	Corrente Current		Misure di ingombro Dimension									* Rumore Noise dB(A)	Peso Weight Kg
				In A	Ia/In	A	B	C	D	E	F	G	H	I		
VEP15 40030	0,29	11,6	100	0,25	2,4	143	211	75	105	128	45	9X4	124	63	60	5
VEP15 40080	0,73	29,6	100	0,25	2,4	143	231	75	105	128	45	9X4	124	63	62	5,7
VEP15 400200	2	80	160	0,43	2,6	158	305	90	125	147	50	13X4	146	75	63	10,5
VEP15 400400	3,1	125,3	220	0,45	3,7	180	348	105	140	167	58	13X4	173	88	66	17
VEP15 400600	5,3	214,8	250	0,48	3,8	180	358	105	140	167	58	13X4	173	88	66	18
VEP15 400800	7,5	304,8	490	1,1	4,9	208	376	120	170	206	100	17X4	197	100	68	32,5
VEP15 4001100	10,1	406	520	1,2	4,9	208	412	120	170	206	100	17X4	197	100	69	39
VEP15 4001400	13	527,3	900	1,53	4,9	231	454	140	190	228	110	17X4	217	110	70	50
VEP15 4001800	17,7	715,7	1100	2	5,0	231	485	140	190	228	110	17X4	217	110	73	58
VEP15 4002500	25,2	1021	1800	3,33	5,5	305	516	155	255	336	155	25X4	305	155	74	82
VEP15 4003200	31,5	1276	2200	3,7	5,6	305	540	155	255	336	155	25X4	305	155	74	96
VEP15 4003900	37,8	1532	2850	4,75	5,8	305	562	155	255	336	155	25X4	305	155	76	106
VEP15 4005500	50,4	2042	3300	5,7	6,0	305	610	180	280	336	155	25X4	305	155	77	124
VEP15 4007000	66,6	2699	6000	10,45	6,8	385	628	200	320	390	202	28X4	401	202	77	212
VEP15 4009000	88,8	3598	8000	14,1	6,9	385	714	125	380	460	202	38X6	401	202	78	225
VEP15 40011500	109	4426	12500	21,57	7,7	460	830	140	440	560	235	44X6	465	235	79	382
VEP15 40016000	153	6201	17500	29,74	8,0	460	830	140	440	560	270	44X6	535	270	81	460

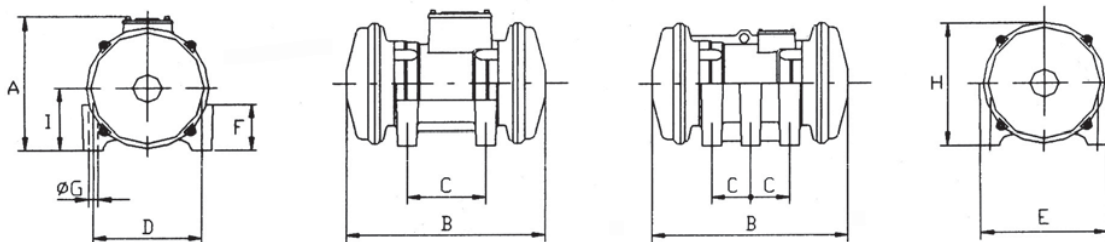

A richiesta vibratori con tensioni e frequenze diverse dallo standard e vibratori con semicalotte
On request vibrators with voltages and frequencies different from standard and vibrators with semi cover

MOTOVIBRATORI ELETTRICI TRIFASE MULTITENSIONE THREE-PHASE MULTITENSION ELECTRIC MOTOR VIBRATORS



1000 giri/1' - 50 Hz - 220-240/380-415 v.
1000 RPM - 50 Hz - 220-240/380-415 v.

Servizio continuo S1 - Continuous duty S1

Tipo Type	F.C. C.F. KN	Pe Kgmm	Potenza Power W	Corrente Current		Misure di ingombro Dimension									* Rumore Noise dB(A)	Peso Weight Kg
				In A	Ia/In	A	B	C	D	E	F	G	H	I		
VEP1 400200	1,75	169,5	190	0,48	2,3	180	358	105	140	167	58	13X4	173	88	58	18
VEP1 400350	3,3	305	350	0,86	2,4	208	376	120	170	206	100	17X4	197	100	60	33
VEP1 400500	4,5	406	350	0,86	2,4	208	412	120	170	206	100	17X4	197	100	62	36
VEP1 400800	7,2	659	700	1,43	3,2	231	506	140	190	228	110	17X4	217	110	64	53
VEP1 4001200	11,2	1022	900	2	3,5	231	565	140	190	228	110	17X4	217	110	68	73
VEP1 4001600	16,8	1532	1700	3,43	5,2	305	562	155	255	336	155	25X4	305	155	69	105
VEP1 4002100	21	1915	2000	3,9	5,4	305	596	155	255	336	155	25X4	305	155	71	111
VEP1 4002600	25,2	2298	2200	4,28	5,5	305	634	155	255	336	155	25X4	305	155	73	125
VEP1 4003900	38,8	3542	2600	5,1	6	305	718	180	280	336	155	25X4	305	155	74	160
VEP1 4005500	52,4	4777	4900	9,12	6,8	385	714	200	320	390	202	28X4	401	202	75	246
VEP1 4006600	65,5	5921	4900	9,12	6,8	385	762	200	320	390	202	28X4	401	202	75	262
VEP1 4008000	78,6	7165	7000	12,83	5,8	385	846	200	320	390	202	28X4	401	202	76	290
VEP1 4009000	88,4	8061	8000	15,68	7,2	385	846	200	320	390	202	28X4	401	202	76	324
VEP1 40010000	96,5	8797	8000	15,68	7,2	385	846	125	380	460	202	38X6	401	202	77	334
VEP1 40013000	119	10853	9000	17,96	7	460	940	140	440	560	235	44X6	465	235	78	432
VEP1 40015000	141,6	12920	11500	22,33	7,4	460	980	140	480	560	235	47X8	465	235	78	450
VEP1 40018000	170	15504	13000	24,23	7,2	460	1040	140	480	560	235	47X8	465	235	79	472
VEP1 40020000	196	17894	18600	35,15	8,2	520	960	140	480	560	300	47X8	530	270	80	560

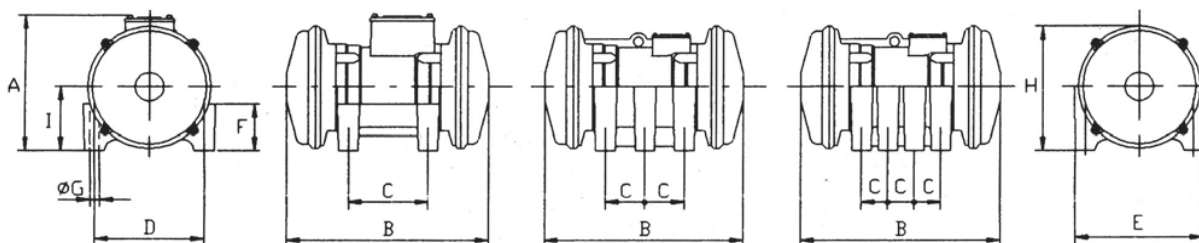

A richiesta vibratori con tensioni e frequenze diverse dallo standard e vibratori con semicalotte
On request vibrators with voltages and frequencies different from standard and vibrators with semi cover

MOTOVIBRATORI ELETTRICI TRIFASE MULTITENSIONE THREE-PHASE MULTITENSION ELECTRIC MOTOR VIBRATORS



750 giri/1' - 50 Hz - 220-240/380-415 v.
750 RPM - 50 Hz - 220-240/380-415 v.

Servizio continuo S1 - Continuous duty S1

Tipo Type	F.C. C.F. KN	Pe Kgmm	Potenza Power W	Corrente Current		Misure di ingombro Dimension										* Rumore Noise dB(A)	Peso Weight Kg
				In A	Ia/In	A	B	C	D	E	F	G	H	I			
VEP07 400200	1,9	305	260	0,65	2,3	208	376	120	170	206	100	17X4	197	100	54	33	
VEP07 400500	4,1	659	480	1,05	3,2	231	506	140	190	228	110	17X4	217	110	58	53	
VEP07 400700	6,3	1022	580	1,43	3,5	231	565	140	190	228	110	17X4	217	110	63	73	
VEP07 4001000	9,4	1532	1200	2,76	4,2	305	562	155	255	336	155	25X4	305	155	64	105	
VEP07 4001200	11,8	1915	1600	3,61	4,4	305	596	155	255	336	155	25X4	305	155	64	111	
VEP07 4001500	14,2	2298	1600	3,61	4,4	305	634	155	255	336	155	25X4	305	155	66	119	
VEP07 4001700	16,5	2681	1750	3,90	4,4	305	672	180	280	336	155	25X4	305	155	68	128	
VEP07 4002200	21,9	3542	1900	4,28	4,5	305	718	180	280	336	155	25X4	305	155	68	154	
VEP07 4003000	29,5	4777	3300	7,13	4,7	385	714	200	320	390	202	28X4	401	202	69	210	
VEP07 4003700	36,8	5921	4000	8,27	4,8	385	762	200	320	390	202	28X4	401	202	70	222	
VEP07 4004600	44,2	7165	4800	9,88	4,8	385	846	200	320	390	202	28X4	401	202	70	257	
VEP07 4005100	49,7	8061	5800	11,88	4,8	385	846	200	320	390	202	28X4	401	202	71	282	
VEP07 4005600	54,3	8797	5800	11,88	4,8	385	846	125	380	460	202	38X6	401	202	72	291	
VEP07 4008000	78,1	12667	6800	13,87	4,8	385	954	125	380	460	202	38X6	401	202	72	328	
VEP07 4009000	86,8	13954	8100	15,77	5,5	460	1010	140	440	560	235	44X6	465	235	74	464	
VEP07 40012000	115	18672	10500	21,09	5,8	460	968	140	480	560	270	47X8	535	270	76	566	
VEP07 40014000	134	21784	12500	24,99	6	460	1016	140	480	560	270	47X8	535	270	76	592	
VEP07 40016000	149	24118	15500	30,4	6	520	1052	140	480	560	300	47X8	535	270	78	608	

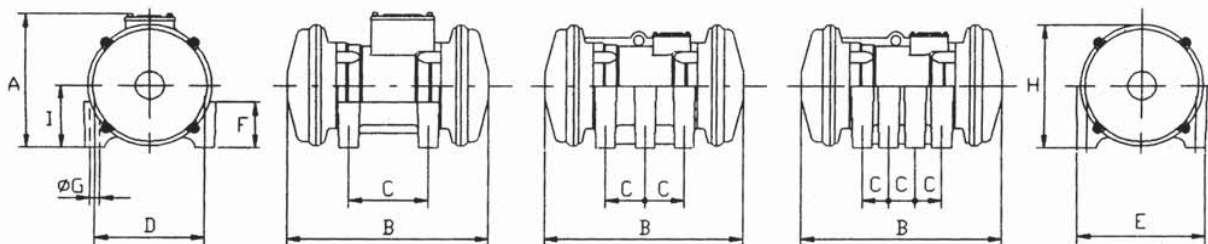

A richiesta vibratori con tensioni e frequenze diverse dallo standard e vibratori con semicalotte
On request vibrators with voltages and frequencies different from standard and vibrators with semi cover

**MOTOVIBRATORI ELETTRICI
TRIFASE MULTITENSIONE
CERTIFICATI ANCHE IN AMBIENTE
POTENZIALMENTE ESPLOSIVO
SECONDO LE NORME ATEX
CON QUESTE CARATTERISTICHE**

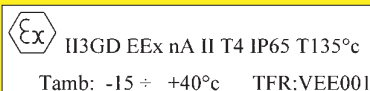

**THREE-PHASE MULTITENSION
ELECTRIC MOTOR VIBRATORS
CERTIFIED FOR POTENTIALLY
EXPLOSIVE PLACES
USE ACCORDING TO THE ATEX RULES
WITH FOLLOWING FEATURES**

3000 giri/1' - 50 Hz - 220-240/380-415 v. / 3000 RPM - 50 Hz - 220-240/380-415 v. Servizio continuo S1 - Continuous duty S1

Tipo Type	F.C. C.F. KN	Pe Kgmm	Potenza Power W	Corrente Current		Misure di ingombro Dimension										* Rumore Noise dB(A)	Peso Weight Kg
				In A	la/In	A	B	C	D	E	F	G	H	I			
VEP3 400100	0,98	9,97	180	0,33	3,5	143	211	75	105	128	45	9X4	124	63	64	4,9	
VEP3 400200	1,95	19,7	180	0,33	3,5	143	231	75	105	128	45	9X4	124	63	65	5,5	
VEP3 400300	2,8	28	220	0,44	3,8	158	258	90	125	147	50	13X4	146	75	65	9,3	
VEP3 400500	5,6	57	350	0,58	5,0	180	284	105	140	167	58	13X4	173	88	71	14	
VEP3 400800	7,8	78,6	710	1,15	5,0	208	314	120	170	206	100	17X4	197	100	74	25	
VEP3 4001000	10,3	104,8	710	1,15	5,0	208	314	120	170	206	100	17X4	197	100	76	26	
VEP3 4001500	15,8	158,2	1300	2,1	5,5	231	354	140	190	228	110	17X4	217	110	76	36	
VEP3 4001800	18,1	183,4	1800	2,85	5,8	231	354	140	190	228	110	17X4	217	110	76	39	
VEP3 4002000	20,8	210,9	2100	3,42	6,0	231	413	140	190	228	110	17X4	217	110	77	48	
VEP3 4002300	23,4	237,9	2100	3,42	6,0	231	413	140	190	228	110	17X4	217	110	77	49	

1500 giri/1' - 50 Hz - 220-240/380-415 v. / 1500 RPM - 50 Hz - 220-240/380-415 v. Servizio continuo S1 - Continuous duty S1

Tipo Type	F.C. C.F. KN	Pe Kgmm	Potenza Power W	Corrente Current		Misure di ingombro Dimension										* Rumore Noise dB(A)	Peso Weight Kg
				In A	la/In	A	B	C	D	E	F	G	H	I			
VEP15 40030	0,29	11,6	100	0,25	2,4	143	211	75	105	128	45	9X4	124	63	60	5	
VEP15 40080	0,73	29,6	100	0,25	2,4	143	231	75	105	128	45	9X4	124	63	62	5,7	
VEP15 400200	2	80	160	0,43	2,6	158	305	90	125	147	50	13X4	146	75	63	10,5	
VEP15 400400	3,1	125,3	220	0,45	3,7	180	348	105	140	167	58	13X4	173	88	66	17	
VEP15 400600	5,3	214,8	250	0,48	3,8	180	358	105	140	167	58	13X4	173	88	66	18	
VEP15 400800	7,5	304,8	490	1,1	4,9	208	376	120	170	206	100	17X4	197	100	68	32,5	
VEP15 4001100	10,1	406	520	1,2	4,9	208	412	120	170	206	100	17X4	197	100	69	34	
VEP15 4001400	13	527,3	900	1,53	4,9	231	454	140	190	228	110	17X4	217	110	70	50	
VEP15 4001800	17,7	715,7	1100	2	5,0	231	485	140	190	228	110	17X4	217	110	73	58	

1000 giri/1' - 50 Hz - 220-240/380-415 v. / 1000 RPM - 50 Hz - 220-240/380-415 v. Servizio continuo S1 - Continuous duty S1

Tipo Type	F.C. C.F. KN	Pe Kgmm	Potenza Power W	Corrente Current		Misure di ingombro Dimension										* Rumore Noise dB(A)	Peso Weight Kg
				In A	la/In	A	B	C	D	E	F	G	H	I			
VEP1 400200	1,75	169,5	190	0,48	2,3	180	358	105	140	167	58	13X4	173	88	58	18	
VEP1 400350	3,3	305	350	0,86	2,4	208	376	120	170	206	100	17X4	197	100	60	33	
VEP1 400500	4,5	406	350	0,86	2,4	208	412	120	170	206	100	17X4	197	100	62	36	
VEP1 400800	7,2	659	700	1,43	3,2	231	506	140	190	228	110	17X4	217	110	64	53	
VEP1 4001200	11,2	1022	900	2	3,5	231	565	140	190	228	110	17X4	217	110	68	73	

750 giri/1' - 50 Hz - 220-240/380-415 v. / 750 RPM - 50 Hz - 220-240/380-415 v. Servizio continuo S1 - Continuous duty S1

Tipo Type	F.C. C.F. KN	Pe Kgmm	Potenza Power W	Corrente Current		Misure di ingombro Dimension										* Rumore Noise dB(A)	Peso Weight Kg
				In A	la/In	A	B	C	D	E	F	G	H	I			
VEP07 400200	1,9	305	260	0,65	2,3	208	376	120	170	206	100	17X4	197	100	54	33	
VEP07 400500	4,1	659	480	1,05	3,2	231	506	140	190	228	110	17X4	217	110	58	53	
VEP07 400700	6,3	1022	580	1,43	3,5	231	565	140	190	228	110	17X4	217	110	63	73	

A richiesta vibratori con tensioni e frequenze diverse dallo standard e vibratori con semicalotte
On request vibrators with voltages and frequencies different from standard and vibrators with semi cover

MOTOVIBRATORI ELETTRICI MONOFASE MULTITENSIONE
SINGLE-PHASE MULTITENSION ELECTRIC MOTOR VIBRATORS



3000 giri/1' - 50 Hz - 220-240 v.
3000 RPM - 50 Hz - 220-240 v.

Servizio continuo S1 - Continuous duty S1

Tipo Type	F.C. C.F. KN	Pe Kgmm	Potenza Power W	Corrente Current A	Misure di ingombro Dimension								* Rumore Noise dB(A)	Peso Weight Kg
					A	B	C	D	E	F	G	H		
VEP3 230100	0,98	9,97	160	0,73	143	211	75	105	128	45	9x4	63,5	64	4,9
VEP3 230200	1,95	19,7	160	0,73	143	231	75	105	128	45	9x4	63,5	65	5,5
VEP3 230300	2,8	28	225	1,02	158	258	90	125	147	50	13x4	75	65	9,3
VEP3 230500	5,6	57	260	1,40	180	284	105	140	167	58	13x4	88	71	14
VEP3 230800	7,8	78,6	570	2,65	208	314	120	170	206	100	17x4	100	74	25

1500 giri/1' - 50 Hz - 220-240 v.
1500 RPM - 50 Hz - 220-240 v.

Servizio continuo S1 - Continuous duty S1

Tipo Type	F.C. C.F. KN	Pe Kgmm	Potenza Power W	Corrente Current A	Misure di ingombro Dimension								* Rumore Noise dB(A)	Peso Weight Kg
					A	B	C	D	E	F	G	H		
VEP15 23030	0,29	11,6	75	0,40	143	211	75	105	128	45	9x4	63	60	5
VEP15 23080	0,73	29,6	75	0,40	143	231	75	105	128	45	9x4	63	62	5,7
VEP15 230200	2	80	120	0,65	158	305	90	125	147	50	13x4	75	63	10,5
VEP15 230400	3,1	125,4	165	0,75	180	348	105	140	167	58	13x4	88	66	17

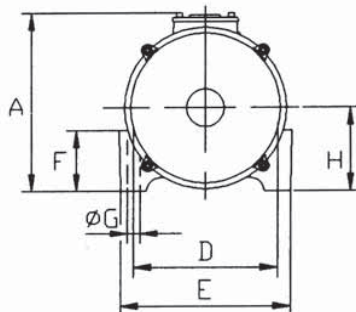
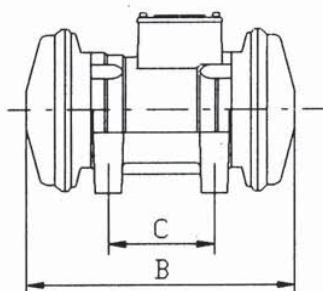

A richiesta vibratori con tensioni e frequenze diverse dallo standard e vibratori con semicalotte
 On request vibrators with voltages and frequencies different from standard and vibrators with semi cover

MOTOVIBRATORI ELETTRICI A CORRENTE CONTINUA
DIRECT CURRENT ELECTRIC MOTOR VIBRATORS



3000 giri/1' - 12-24 vcc
3000 RPM - 12-24 vdc

Servizio continuo S1 - Continuous duty S1

Tipo Type	F.C. C.F. KN	Pe Kgmm	Potenza Power W	Corrente Current A	Tensione Voltage V	Misure di ingombro Dimensions								* Rumore Noise dB(A)	Peso Weight Kg
						A	B	C	D	E	F	G	H		
VEP3 12200	1,96	19,7	160	13	12	155	225	62/73	106	130	33	9x4	65	73	6,6
VEP3 24200	1,96	19,7	160	6,5	24	155	225	62/73	106	130	33	9x4	65	73	6,6

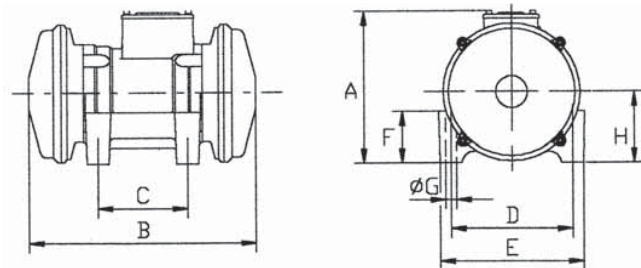

**MOTOVIBRATORI ELETTRICI MULTITENSIONE
MULTITENSION ELECTRIC MOTOR VIBRATORS**



BREVETTATO / PATENTED

**3000 giri/1' - 50 Hz - 230 v
3000 RPM - 50 Hz - 230 v.**

**3600 giri/1' - 60 Hz - 115 v.
3600 RPM - 60 Hz - 115 v.**

Servizio continuo S1 - Continuous duty S1

Tipo Type	F.C. C.F. N	Pe Kgmm	Potenza Power W	Tensione Voltage V	Frequenza Frequency Hz	Misure di ingombro Dimensions						* Rumore Noise dB(A)	Peso Weight Kg
						A	B	C	D	E	Ø foro		
NANO 1M 4 230	30	0,40	18	230	50	74	104	26/39	75	90	5,5	68	0,85
NANO 1M 6 230	60	0,60	18	230	50	74	104	26/39	75	90	5,5	68	0,85
NANO 1M 10 230	100	1	18	230	50	74	104	26/39	75	90	5,5	68	0,85
NANO 1M 5 115	43	0,40	22	115	60	74	104	26/39	75	90	5,5	70	0,85
NANO 1M 8 115	86	0,60	22	115	60	74	104	26/39	75	90	5,5	70	0,85
NANO 1M 15 115	144	1	22	115	60	74	104	26/39	75	90	5,5	70	0,85
NANO 2M 15 230	140	1,5	22	230	50	79	163	30/66	92	110	6,5	69	1,50
NANO 2M 20 230	180	1,8	22	230	50	79	163	30/66	92	110	6,5	69	1,54
NANO 2M 25 230	230	2,3	22	230	50	79	163	30/66	92	110	6,5	69	1,58
NANO 2M 20 115	200	1,5	26	115	60	79	163	30/66	92	110	6,5	70	1,50
NANO 2M 26 115	260	1,8	26	115	60	79	163	30/66	92	110	6,5	70	1,54
NANO 2M 35 115	330	2,3	26	115	60	79	163	30/66	92	110	6,5	70	1,58

NANO 1

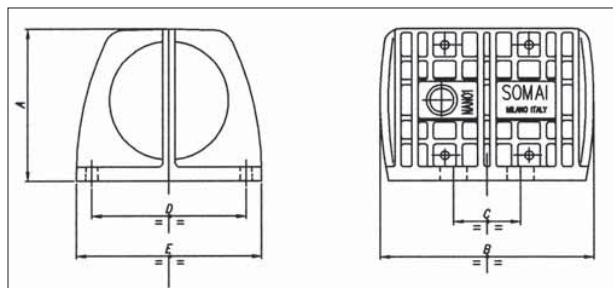

NANO 2

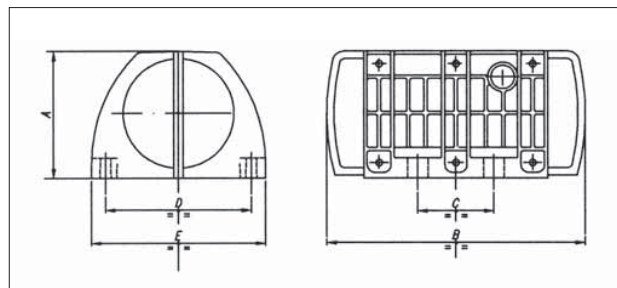

A richiesta vibratori da 24 a 500 Volt, 50 o 60 Hz. / On request, from 24 to 500 Volt, 50 or 60 Hz vibrators

SU RICHIESTA

- Vibratori con forza centrifuga diversa.
- Vibratori con tensioni, frequenze e potenze diverse, all'ordine citare sempre tipo-frequenza, tensione.
- N° di avviamenti superiori al Servizio continuo S1.
- Utilizzi diversi dal servizio continuo S1.
- Vibratori con calotte in 2 pezzi.



Calotte in 2 pezzi per una facile regolazione della forza centrifuga con spazio ristretto.

ON REQUEST

- Vibrators with different centrifugal force.
- Vibrators with different voltage, frequency and power, at the time of order to mention always type, frequency and voltage.
- Number higher starting to continuous rating S1.
- Different uses from the continuous rating S1.
- Vibrators with calottes in two pieces.



Cover in two pieces for an easy regulation of the centrifugal force with confined space.



* NOTA SUL RUMORE

I valori di rumorosità in dB(A) indicati nelle tabelle, rappresentano l'esposizione quotidiana personale al rumore a cui è sottoposto il lavoratore riferito ad un utilizzo di 8 ore al giorno. Questi valori sono stati ottenuti nelle normali condizioni di funzionamento con vibratore fissato sul nostro banco di prova. Il rilievo di rumorosità va fatto sulla installazione definitiva e vanno attuate le relative norme in corso d'uso.

* NOTE ABOUT NOISE

The noise values in dB(A), which you find in the table, represent the daily noise exposure of the operator, provided that the vibrator is used 8 hours/day. These values were measured under normal operating conditions with the vibrator being fixed on our bench. Noise is measured in the course of work under observation of the ruling standards.

Controllo e regolazione dell'intensità di vibrazioni:

Se l'intensità di vibrazione fosse troppo elevata, per regolarla bisogna intervenire sulla posizione delle masse centrifughe.

Per farlo, fare riferimento ai disegni, eseguendo, nell'ordine le seguenti operazioni:

- Fermare il vibratore.
- Disinserire l'alimentazione.
- Attuare le precauzioni atte ad impedire che altre persone possano azionare il motovibratore.
- Togliere i coperchi laterali copri - masse, ①.
- Togliere i dadi che bloccano le masse, ②.
- A seconda che le masse siano più pezzi in lamiera, ③ o due masse, affiancate ④.
- Girarne verso l'alto una o più di una, come mostrato nella figura relativa.
- Ruotarle una rispetto all'altra disponendole nella posizione voluta, a seconda della riduzione di forza da ottenere, come illustrato nella figura relativa.
- Stringere di nuovo a fondo i dadi di bloccaggio e rimontare i coperchi laterali.
- Ripetere l'operazione fino ad ottenere la forza vibrante desiderata.

Importante:

La regolazione delle masse deve essere esattamente la stessa da tutte e due le parti.

Dopo aver eseguito questi controlli e queste regolazioni, si può mettere in funzione il motovibratore.

Regolazione masse in lamiera

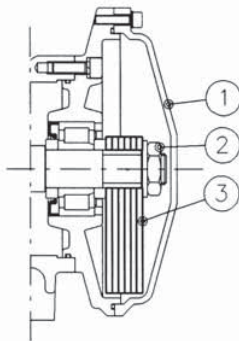

Regolazione masse in due pezzi

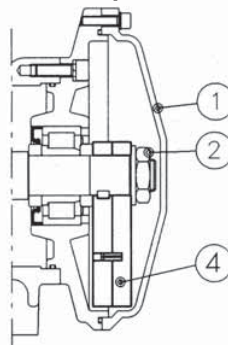

Control and regulation of the intensity of vibration:

If the intensity of vibration is too high, it can be regulated by means of the centrifugal masses.

For this operation please follow the following steps in the described order:

- Let the vibrator come to a stop.
- Disconnect the power supply.
- Take the necessary precautions to prevent that other persons put into motion the motor vibrator.
- Remove the lateral covers, which cover the masses ①.
- Remove the nuts, which block the masses ②.
- Please check if the masses are of several pieces of sheet iron ③ or two masses placed side by side ④.
- Turn one mass upside towards the other one according to the illustration.
- Turn one mass towards the other one and bring it into the right position for a reduction of the centrifugal force according to the illustration.
- Retighten the blocking nuts and remount the lateral covers.
- Repeat this operation until you reach the necessary force of vibration.

Important:

The regulation of the masses has to be absolutely identical on both sides. After having performed the described checks and regulations the motor vibrator is ready for operation.

Regulation of the sheet iron masses

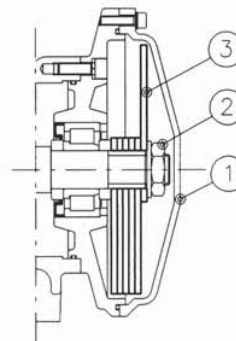

Regulation of the two-piece masses

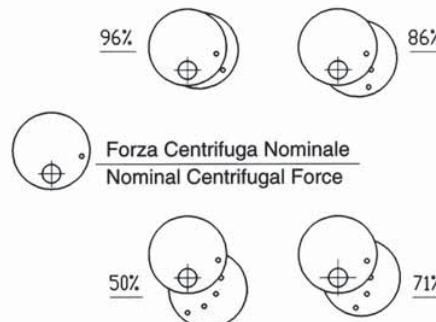

La SOMAI, con la sua lunghissima esperienza e con i suoi qualificati tecnici è al servizio del cliente. Siamo in grado di offrirvi quanto di più moderno ed avanzato il settore possa richiedere in materia di vibrazione più o meno complessa e automatizzata: sempre funzionale, razionale, efficace, ben dimensionata e soprattutto a misura per il cliente anche sotto l'aspetto economico.

La gamma di impianti che offriamo è veramente vasta, anche per l'infinità di variabili che in essi si trovano, ma vi assicuriamo che ogni nostro cliente potrà avere la sua soluzione personalizzata, tenendo conto delle innumerevoli varianti che il problema vibrazione ha come sue componenti.

Possiamo eseguire impianti semplici con azionamento manuale che vanno dall'interruttore magnetotermico o dalla moresettiera del quadro, al luogo d'installazione dei vibratori. L'alimentazione di questi ultimi può essere diretta dalla rete 400 V 50 Hz a velocità fissa, oppure interponendo un "VARIAS" a frequenza variabile 0-200 Hz, che permette di trovare la frequenza di vibrazione più adatta al processo che si vuole svolgere.

Ad esempio si può avere:

- Avviamenti con rampe d'accelerazione programmabili in ognuna delle 7 frequenze.
- 7 frequenze e quindi 7 velocità di rotazione programmabili.
- Regolazione manuale continua delle velocità con potenziometro da 0 al massimo.
- Possibilità di programmare salti di frequenza per escludere velocità di risonanza o rumorose.
- Possibilità di invertire il senso di rotazione in qualsiasi momento.
- Le funzioni di comando possono essere accessibili sia dai quadri operativi che dal quadro generale.

Un'ampia serie di funzioni sono controllate elettronicamente e visualizzate sul display.

Una miglioria sotto l'aspetto antinfortunistico si può ottenere, montando un trasformatore che abbassa la tensione di alimentazione tra la rete e i vibratori, sia con frequenza fissa che variabile.

Per ottimizzare l'utilizzo ed essere sempre più al servizio degli operatori, la SOMAI offre impianti comandati a distanza con radiocomando, che permettono all'operatore di rimanere nelle immediate vicinanze del punto di lavoro e operare quindi con maggior sicurezza e migliori risultati.

Si utilizzano anche, negli impianti più complessi, dei PLC (programma logica controllata), che danno al cliente la massima flessibilità di impiego, con innumerevoli varianti di vibrazione attuabili.

Il PLC ed il VARIAS possono essere interfacciati, con un PC per ogni tipo di elaborazione dati in ingresso (programma di vibrazione), o in uscita (analisi e statistica).

Grande attenzione è stata posta dai tecnici SOMAI negli studi per la riduzione della rumorosità, per ottemperare alle norme vigenti. I valori di rumorosità riportati nelle tabelle sono indicativi dei traguardi raggiunti.

La qualità dei motovibratori SOMAI si riflette anche nella lunga durata e nell'assenza di manutenzione, ottenuta grazie all'impiego di cuscinetti sovradimensionati, di alberi in acciaio ad alta resistenza e di grassi di lubrificazione speciali, a lunga durata.

I motovibratori elettrici SOMAI hanno, al pari degli altri prodotti SOMAI, la certificazione CE, in accordo con la direttiva vigente.



With its long years of experience and its qualified staff of technicians SOMAI offers excellent customer services. We offer you the most advanced solutions for all your requirements in the field of more or less complex and automated vibration, which will always be functional, rational, efficient, well-dimensioned and especially tailored to the customer's cost saving needs.

We actually offer a wide range of applications with an infinite number of variables and every customer can be sure to receive his own personalized solution among the innumerable variants, which characterize the vibration problem.

We can also realize simple installations with manual actuation devices - from the magnet switch to the terminal board - at the installation site of the vibrators. These vibrators operate with a power supply of 400 V and 50 Hz at a fixed speed or with a frequency variator "VARIAS" and frequency values from 0 to 200 Hz so that the most suitable vibration frequency for the procedure can be found.



It this way can be realized for example:

- Starts with acceleration ramps - programmable in each of the 7 frequencies.
- 7 frequencies and thus 7 programmable rotation speeds.
- Continuous manual regulation of the speed from 0 to the maximum value by means of a potentiometer.
- Possibility of programming frequency jumps to avoid resonance speeds and noise.
- Possibility of inverting the rotation sense in any moment.
- Access to the control functions is granted either by the auxiliary control boards or by the main control board.

An ample series of functions are electronically controlled and visualized on the display.

In view of the anti-accident protection the installation of a transformer, which reduces the tension between the line and the vibrators - with a fixed or a variable frequency - means an improvement.

To optimize operation and to facilitate the work of the operators SOMAI offers appliances with remote control, which allow the operator to remain near the working place and to operate with a higher safety and better results.

In the more complex installations are used PLCs (programmable logic controls), which offer the customer a high flexibility during operation and the possibility of innumerable vibration variants.

The PLCs and VARIAS can be interfaced with a PC for all kinds of data processing, input (vibration programs) and output (analysis, statistics) parameters.

The technical staff of SOMAI dedicated much attention to noise studies, which aimed at a noise reduction. The noise values, which are indicated in the table, demonstrate our achievements.

The quality of the SOMAI motor vibrators reflects itself also in the long life and the absence of maintenance, which have become possible due to the use of overdimensioned bearings, shafts of high-resistance steel and special, long-life lubrication greases.

Like the other SOMAI products also the electric motor vibrators of SOMAI are marked with the certification symbol CE in conformity with the actually norm.

SPINE E PRESE

PLUGS AND INTAKES

DESCRIZIONE DESCRIPTION	CARATTERISTICHE TECNICHE TECHNICAL FEATURES	
① Spina mobile / Movable plug	CEE 32A 3P 42V 50Hz	
② Presa mobile / Movable intake	CEE 32A 3P 42V 50Hz	
③ Presa fissa / Fixed intake	CEE 32A 3P 42V 50Hz	
④ Spina mobile / Movable plug	CEE 32A 3P 42V 200Hz	
⑤ Presa mobile / Movable intake	CEE 32A 3P 42V 200Hz	
⑥ Presa fissa / Fixed intake	CEE 32A 3P 42V 200Hz	
④ Spina mobile / Movable plug	CEE 63A 3P 42V 200Hz	
⑤ Presa mobile / Movable intake	CEE 63A 3P 42V 200Hz	
⑥ Presa fissa / Fixed intake	CEE 63A 3P 42V 200Hz	
④ Spina mobile / Movable plug	CEE 16A 3P+T > 50V 100/300Hz	
⑤ Presa mobile / Movable intake	CEE 16A 3P+T > 50V 100/300Hz	
⑥ Presa fissa / Fixed intake	CEE 16A 3P+T > 50V 100/300Hz	
④ Spina mobile / Movable plug	CEE 32A 3P+T > 50V 100/300Hz	
⑤ Presa mobile / Movable intake	CEE 32A 3P+T > 50V 100/300Hz	
⑥ Presa fissa / Fixed intake	CEE 32A 3P+T > 50V 100/300Hz	

(= 1-2-3)

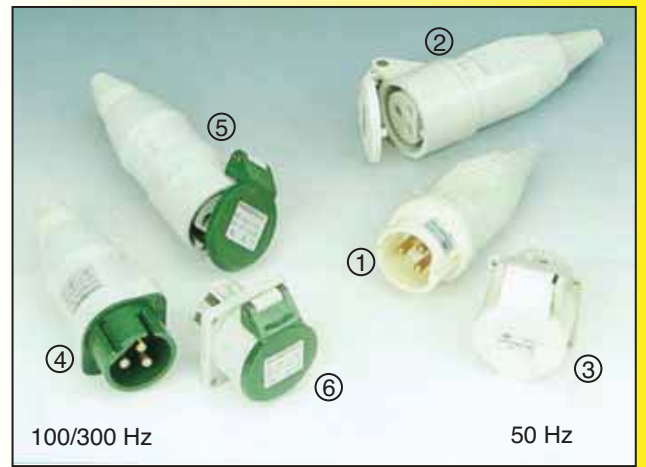
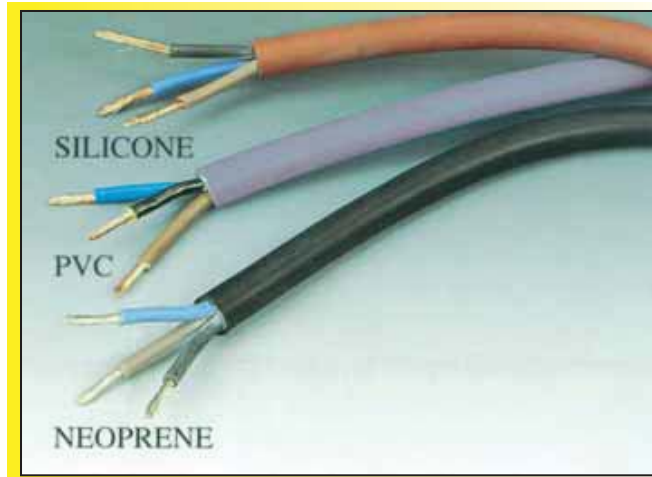

CAVI ELETTRICI

ELECTRIC CABLES

CAVO IN PVC PVC CABLE	CAVO IN NEOPRENE NEOPRENE CABLE	CAVO IN SILICONE SILICONE CABLE	
3x2,5 mm ²	3x2,5 mm ²	3x2,5 mm ²	
3x4 mm ²	3x4 mm ²	3x4 mm ²	
3x6 mm ²	3x6 mm ²	3x6 mm ²	
3x10 mm ²	3x10 mm ²	3x10 mm ²	
4x1,5 mm ²	4x1,5 mm ²	-	
4x2,5 mm ²	4x2,5 mm ²	4x2,5 mm ²	
4x4 mm ²	4x4 mm ²	4x4 mm ²	
4x6 mm ²	4x6 mm ²	4x6 mm ²	
4x10 mm ²	4x10 mm ²	4x10 mm ²	

(= 1-2-3)

**Prezzi soggetti a continue e forti variazioni,
chiedere conferma.
Drastic and continuous variations price,
get confirmation.**

SPINE E PRESE

PLUGS AND INTAKES

DESCRIZIONE DESCRIPTION	CARATTERISTICHE TECNICHE TECHNICAL FEATURES	
⑦ Spina mobile / Movable plug	CEE 16A 3P+T 400V 50/60Hz	
⑧ Presa mobile / Movable intake	CEE 16A 3P+T 400V 50/60Hz	
⑨ Presa fissa / Fixed intake	CEE 16A 3P+T 400V 50/60Hz	
⑦ Spina mobile / Movable plug	CEE 32A 3P+T 400V 50/60Hz	
⑧ Presa mobile / Movable intake	CEE 32A 3P+T 400V 50/60Hz	
⑨ Presa fissa / Fixed intake	CEE 32A 3P+T 400V 50/60Hz	
⑦ Spina mobile / Movable plug	CEE 63A 3P+T 400V 50/60Hz	
⑧ Presa mobile / Movable intake	CEE 63A 3P+T 400V 50/60Hz	
⑨ Presa fissa / Fixed intake	CEE 63A 3P+T 400V 50/60Hz	

(= 1-2-3)



A richiesta spine e cavi per esigenze diverse

On request plugs and cables for different demands.

SOMAI®



تماینده انحصاری SOMAI ایتالیا در ایران
تلفن: ۷۷۱۳۰۶۸۴ - ۷۷۴۵۹۲۵۴

پرشین مسسا Persian Mesa
طراحی، تأمین و اجرا (سهامی خاص) Engineering, Procurement & Construction Co.(P.J.S)

Exclusive Representative of SOMAI in IRAN
www.persianmesa.com info@persianmesa.com

SOMAI®



نماینده انحصاری SOMAI ایتالیا در ایران
تلفن: ۷۷۱۳۰۶۸۴ - ۷۷۴۵۹۲۵۴

پرشین مسسا Persian Mesa
Engineering, Procurement & Construction Co.(P.J.S)
طراحی، تأمین و اجرا (سهامی خاص)

Exclusive Representative of SOMAI in IRAN
www.persianmesa.com info@persianmesa.com

Pag.	2/2	Caratteristiche generali <i>General characteristics</i>
Pag.	2/4	Serie VEP 3 - 3000 Giri/1' - 400V <i>VEP 3 Series - 3000 RPM - 400V</i>
Pag.	2/5	Serie VEP 15 - 1500 Giri/1' - 400V <i>VEP 15 Series - 1500 RPM - 400V</i>
Pag.	2/6	Serie VEP 1 - 1000 Giri/1' - 400V <i>VEP 1 Series - 1000 RPM - 400V</i>
Pag.	2/7	Serie VEP 07 - 750 Giri/1' - 400V <i>VEP 07 Series - 750 RPM - 400V</i>
Pag.	2/8	Vibratori con certificazione ATEX <i>Vibrator with ATEX certification</i>
Pag.	2/9	Serie VEP 3/VEP 15 - 1500/3000 Giri/1' - 230V monofase <i>VEP 3/VEP 15 Series - 1500/3000 RPM - 230V single-phase</i>
Pag.	2/10	Serie VEP CC - 3000 Giri/1' <i>DC VEP Series - 3000 RPM</i>
Pag.	2/11	Serie NANO - 230V 50HZ - 115V 60HZ <i>NANO Series - 230V 50HZ - 115V 60HZ</i>
Pag.	2/12	Accessori <i>Attachments</i>
Pag.	2/13	Regolazione forza centrifuga <i>Centrifugal force adjustment</i>
Pag.	2/16	Spine, prese e cavi elettrici <i>Plugs, intakes and electric cables</i>
Pag.	2/17	Fotografie <i>Pictures</i>

1



2



SOMAI

1

VIBRATORI ELETTRICI
EDILIZIA
ELECTRIC VIBRATORS
FOR
BUILDING SECTOR

SOMAI

2

VIBRATORI ELETTRICI
PER INDUSTRIA
ELECTRIC VIBRATORS
FOR INDUSTRY

SOMAI

3

VIBRATORI
ELETTRICI E PNEUMATICI
AD IMMERSIONE
INNER ELECTRIC
AND PNEUMATIC VIBRATORS

SOMAI

4

VIBRATORI
PNEUMATICI E MECCANICI
PER INDUSTRIA
PNEUMATIC AND
MECHANICAL VIBRATORS
FOR INDUSTRY

SOMAI

5

VIBRATORI
PNEUMATICI ESTERNI
EXTERNAL PNEUMATIC
VIBRATORS

SOMAI

6

OLTRE AI VIBRATORI...
BEYOND THE VIBRATORS...

SOMAI

7

MACCHINE E
ATTREZZATURE PER
PREFABBRICATI
IN CALCESTRUZZO
MACHINES AND
EQUIPMENTS
FOR CONCRETE
PRECAST

SOMAI

8

VIBRATORI PER
CASSERI MODULARI
VIBRATORS FOR
MODULAR MOULDS

4



5



3



6



7



8



Persian Mesa Co
Address: #3, No 840/5, 39th Sq, Farjam St
Resalat Sq, 1681988117
Tehran, Iran
Tel: 0098-21-77459254
Fax: 0098-21-77130684
E-Mail: info@persianmesa.com
Website: www.persianmesa.com

SOMAI s.r.l.

20080 CISLIANO (MI) ITALY - Via Meucci, 5
Tel. +39 02 9018791 - Fax +39 02 9018911
Website: www.somai.it E-mail: info@somai.it

تمایندة انحصاری SOMAI ایتالیا در ایران
تلفن: ۷۷۴۵۹۲۵۴ - ۷۷۱۳۰۶۸۴

پرشین مسسا Persian Mesa
Engineering, Procurement & Construction Co.(P.J.S)
طراحی، تأمین و اجرا (سهامی خاص)

Exclusive Representative of SOMAI in IRAN
www.persianmesa.com info@persianmesa.com